



Emerson®

***CD Portable Stereo System
with Cassette Deck***

EMERSON RADIO CORP.

IMPORTANT

Call toll-free 1-800-210-2281 for exciting information
and special discounts on Extended Service Plans.

OWNER'S MANUAL

PD6511

**EMERSON
PART NO. 16-2773
912-01**

Printed in China

Visit our web site at "www.emersonradio.com"

WARNING



The lightning flash with arrowhead symbol within the triangle is a warning sign alerting the user of "dangerous voltage" inside the unit.

CAUTION RISK OF ELECTRIC SHOCK DO NOT OPEN

ATTENTION : To reduce the risk of electric shock, do not remove the cover. There are no user serviceable parts inside the unit. Refer all servicing to qualified personnel.



The exclamation point within the triangle is a warning sign alerting the user of important instructions accompanying the product.

CLASS 1 LASER PRODUCT

CLASS 1 LASER PRODUCT
APPAREIL À LASER DE CLASSE 1
PRODUCTO LASER DE CLASE 1

CAUTION
INVISIBLE LASER RADIATION
WHEN OPEN AND INTERLOCKS
DEFEATED.
AVOID EXPOSURE TO BEAM



This product contains a low power Laser Device.

PRECAUTIONS

Follow the advice below for safe and appropriate operations.

ON PLACEMENT

- Do not use the unit in places where are extremely hot, cold, dusty, or humid.
- Place the unit on a flat and even surface.
- Do not restrict the air flow of the unit by placing it in a place with poor air flow, by covering it with a cloth, or by placing it on a carpet.

ON SAFETY

- When connecting and disconnecting the AC cord, grip the plug and not the cord itself. Pulling the cord may damage it and create hazard.
- When you are not going to use the unit for a long period of time, disconnect the AC power cord.

ON CONDENSATION

- When left in a heated room where is warm and damp, water droplets or condensation may form inside the CD player.
- When there is condensation inside the unit, the unit may not function normally.
- Let it stand for 1 to 2 hours before turning the power on, or gradually heat the room up and dry the unit before use.

Should any trouble occur, disconnect the AC power cord and refer servicing to qualified personnel.

LOCATION OF CONTROLS

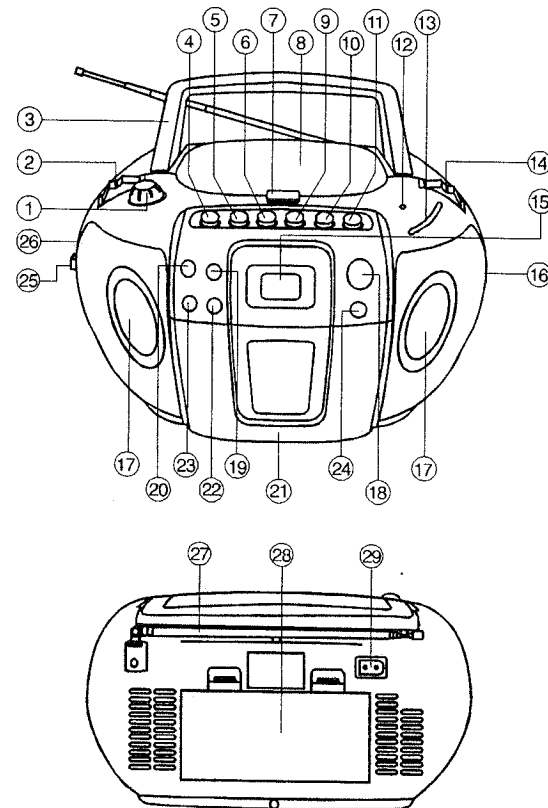

1. VOLUME CONTROL
2. FUNCTION SWITCH
3. CARRYING HANDLE
4. CASSETTE PAUSE BUTTON **||**
5. CASSETTE STOP/EJECT BUTTON **■ ▲**
6. CASSETTE F.FWD BUTTON **◀◀**
7. CD OPEN BUTTON
8. CD DOOR
9. CASSETTE REWIND BUTTON **▶▶**
10. CASSETTE PLAY BUTTON **◀**
11. CASSETTE RECORD BUTTON **●**
12. FM STEREO LED
13. DIAL SCALE AND POINTER
14. BAND SWITCH
15. CD DISPLAY
16. TUNING CONTROL
17. SPEAKERS
18. CD PLAY / PAUSE BUTTON **▶▶**
19. CD SKIP / SEARCH BUTTON **▶▶▶**
20. CD SKIP / SEARCH BUTTON **◀◀◀**
21. CASSETTE DOOR
22. CD PROGRAM BUTTON
23. CD REPEAT BUTTON
24. CD STOP BUTTON **■**
25. BEAT CUT SWITCH
26. PHONES JACK (HEADPHONES)
27. TELESCOPIC (FM) ANTENNA
28. BATTERY COMPARTMENT
29. AC SOCKET

POWER SUPPLY

USING HOUSE CURRENT

Before use, check that the setting voltage of your unit matches your local outlet voltage of AC 230V, 50Hz.

CAUTION

To prevent electrical shock, match wide blade of plug to wide slot, fully insert.

USING BATTERIES

Disconnect the AC power cord from the AC inlet of the unit. Battery power is cut automatically by the cord while it is connected.

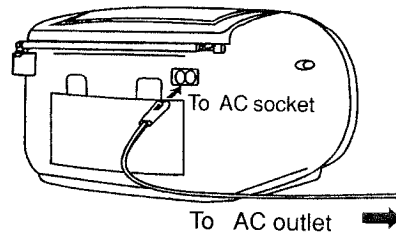

When the volume decrease, or the sound distorts, replace all of the batteries with new ones.

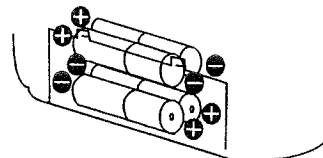

Insert eight UM-2 (size C) batteries.

ADJUSTING THE SOUND

TO ADJUST THE VOLUME

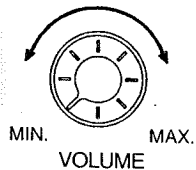

WHEN RECORDING

The VOLUME control may be adjusted with no effect on the recorded signal.

FOR PRIVATE LISTENING

Plug in headphones (ø3.5 mm stereo mini-plug) to the PHONES jack. When headphones are plugged in, the speakers are automatically disconnected.

LISTENING TO THE RADIO

1 . Set to Tuner

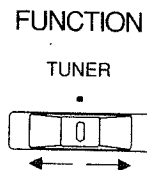

2 . Select a Radio band.

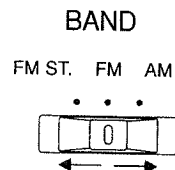

3 . Tune into a station.

TUNING

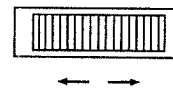

FOR BETTER RECEPTION

FM

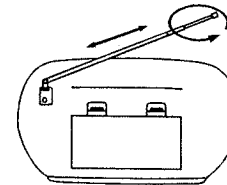

4 . Adjust the sound.

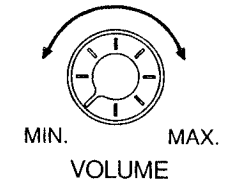

AM

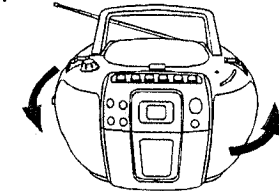

NOTE : 1. FM stereo LED indicator lights if receive FM stereo broadcast and the BAND switch set on "FM STEREO".
2. When too much noise is heard during FM STEREO reception, set Band switch to FM mono.

AFTER LISTENING

Set the FUNCTION selector to TAPE (POWER OFF).

COMPACT DISC PLAYBACK

1 . Set to CD

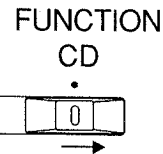

2 . Open the disc holder by pushing the CD door open button.

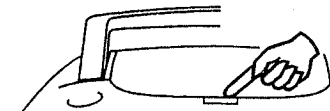

3. Insert a disc with the label side facing up.

4 . Close the disc holder.
The disc will rotate and the total tracks of the disc will show on the display.

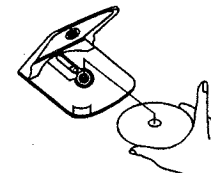

5. Press the Play/Pause button. Track number " 1 " will be shown.

CD Display

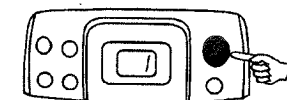

TO INTERRUPT PLAYBACK

Press the Play/Pause **▶||** button and the track number flashes.
Press the button again to resume playback.

CD Display

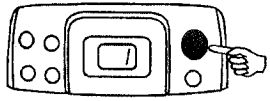

TO STOP PLAYBACK

Press the STOP button and the display shows the total tracks of the disc.



TO SKIP TO THE BEGINNING OF A TRACK

- Press either one of the **◀▶** skip buttons according to the desired skip direction.
- Playback resumes from the selected track.
- When the **◀** button is pressed once during play, the previous track starts again.
- When the **▶** button is pressed once during play, the next track plays.

SEARCHING FOR A PASSAGE WITHIN A TRACK

- Keep the **◀** or **▶** button pressed during playback, and release the button as soon as you recognise the desired passage.
Then normal CD playback will resume from this point.

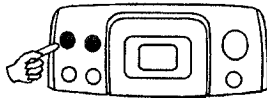

REPEAT PLAYBACK

This function allows a single track or all tracks on a disc to be played repeatedly.

TO REPEAT THE SAME TRACK

Press the REPEAT button twice during playback, the CD display will indicate " REPEAT 1 ".

" REPEAT 1 "

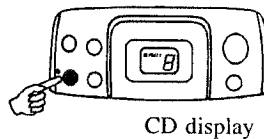

TO REPEAT THE WHOLE DISC

Press the REPEAT button once until " REPEAT " displays.

" REPEAT "

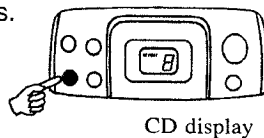

TO CANCEL REPEAT PLAYBACK FUNCTION

Press the REPEAT button again until " REPEAT " or " REPEAT 1 " disappears from the display.

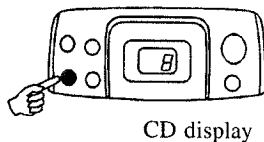

PROGRAM PLAYBACK

PROGRAMMED PLAYBACK

Programmed playback enables tracks on a disc to be played in the desired order. Up to 20 tracks can be programmed.

1. Press the " PROGRAM " button.
 2. Press the **▶▶** or **◀◀** button to select the desired track number.
 3. Press " PROGRAM " button again to memorize the track.
 4. Repeat steps 2 and 3 until all desired tracks are programmed.
 5. Press the " PLAY/PAUSE " button to start. " PROGRAM " flashes on the CD display.
 6. Press " STOP " button to stop programmed playback.
 7. Press " PROGRAM " and " PLAY/PAUSE " buttons to resume programmed playback.
 8. Open the CD door or turn off the CD player to clear the programmed memory.
- Note :** Programming can only be made when the player is in stop mode.

" PROGRAM "

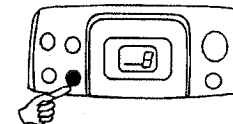

CD display

TAPE PLAYBACK

1. Set to TAPE

FUNCTION
TAPE



2. Insert the cassette.



3. Press the **◀** PLAY button.

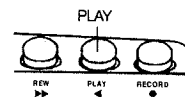

TO STOP PLAYBACK

Press the STOP / EJECT button.

TO INTERRUPT PLAYBACK

Press the PAUSE button.

To resume play, press the PAUSE button again.

TO FAST WIND

Press the REWIND or F.FWD button. Press the STOP/ EJECT button to stop winding at the desired position.

RECORDING

USE ONLY NORMAL (TYPE I) TAPE FOR RECORDING.

1. Insert the cassette tape.



2. Press the PAUSE **||** button.

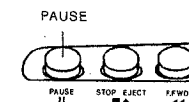

3 . Press the RECORD ● button.

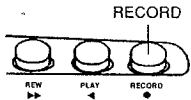

4 . Prepare to play the source to be recorded and play it.

Record from CD **Record from radio**
FUNCTION **FUNCTION**

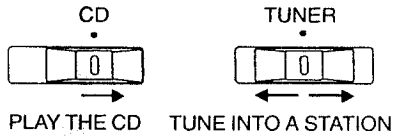

5 . Press the PAUSE ■■ button.

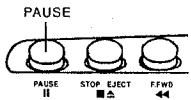

MAINTENANCE

CLEANING CD

If the CD skips or will not play, the disc may need cleaning. Before playing, wipe the disc from the centre out with a cleaning cloth. After playing, store the disc in its case.



CLEANING THE TAPE HEADS

To maintain optimum sound quality, clean the playback/record heads (a), erasure head (b), pinch rollers (c), and capstans (d) regularly (every 10 hours of use). Use a cotton swab lightly moistened with cleaning fluid or denatured alcohol.

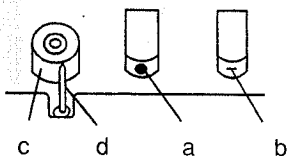

TO STOP RECORDING

Press the STOP / EJECT button.

TO INTERRUPT RECORDING

Press the PAUSE button.

To resume recording, press the PAUSE button again.

TO ERASE A RECORDED TAPE

1. Set the FUNCTION selector to TAPE.
2. Insert a tape with the side you want to erase facing you.
3. Press the RECORD button to start erasing.

Note : If whistling noise is heard during recording AM. Slide the beat cut switch (at left side of unit) to the position at which beat noise is reduced.

CLEANING THE CD LENS

If the CD lens is dusty, clean it with a brush-blower. Blow several times on the lens and remove the dust with the brush. Finger prints may be removed with a cotton swab moistened with alcohol.

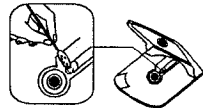

CLEANING THE UNIT*

Do not use volatile chemicals on this unit. Clean by lightly wiping with a soft cloth.

IMPORTANT NOTE

If an abnormal display indication or an operating problem occurs, disconnect the AC power cord and remove the batteries. Wait at least 5 seconds, then reconnect the AC power cord or reinstall the batteries.

WARNING

Should the CD door be opened before the reading of the CD completed, a jamming noise may occur. This is resolved by closing the CD door.

PRECAUCIÓN

CAUTION

RISK OF ELECTRIC SHOCK
DO NOT OPEN

PRECAUCIÓN

Para reducir el riesgo de una descarga eléctrica, no debe quitarse la tapa. Todo trabajo de reparación debe ser efectuado por personal calificado.



Este símbolo indica que dentro del aparato existe un voltaje peligroso que supone un riesgo de descarga eléctrica.



Este símbolo indica que existen instrucciones importantes de uso y mantenimiento en la documentación que acompaña al aparato.

ADVERTENCIA

Para evitar incendios o descargas eléctricas, no debe exponerse este aparato a la lluvia o la humedad.



PRECAUCIÓN

Evitar la exposición directa a los rayos láser cuando se abre la bandeja del CD y el dispositivo de seguridad falla.

ATENCIÓN

Siga todas las advertencias en el manual y cumpla con las instrucciones de funcionamiento y utilización para evitar de exponerse a unas radiaciones peligrosas.

ADVERTENCIA

Aun cuando el interruptor de alimentación está apagado (POWER STANDBY), una corriente de pequeñas proporciones circula hacia el aparato si se lo deja enchufado en un tomacorriente de la red. Para interrumpir completamente la circulación de corriente hacia el aparato, desenchufe el cable de alimentación de la red.

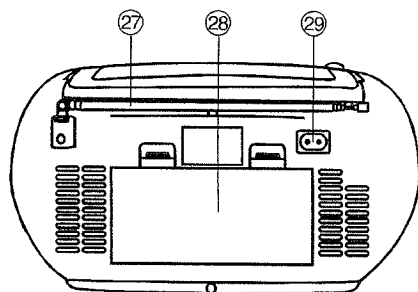
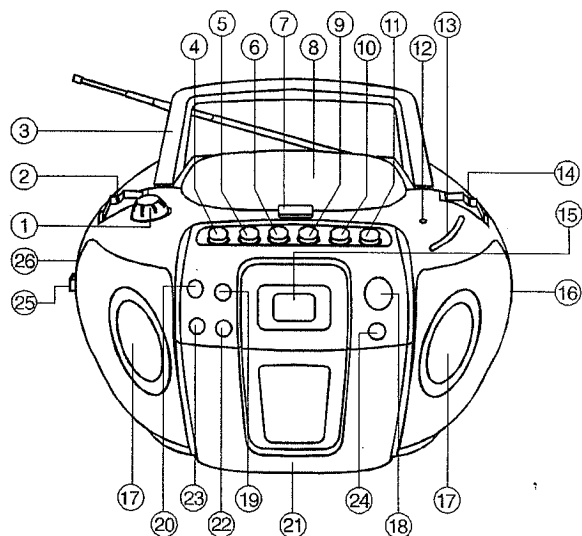

- | | |
|---|-------------------------------------|
| 1. VOLUMEN | 15. DISPLAY DEL CD |
| 2. SELECTOR DE FUNCIONES | 16. CONTROL DE SINTONIA |
| 3. MANIJA | 17. ALTAVOCES |
| 4. CASSETTE PAUSA | 18. BOTÓN PLAY/PAUSA ▶ |
| 5. CASSETTE BOTÓN STOP/EJECT ■ ▲ | 19. BOTON CD SKIP/SEARCH ▶▶▶ |
| 6. BOTÓN DE BUSQUEDA (REBOBINADO) ◀◀ | 20. BOTÓN CD SKIP/SEARCH ◀◀◀ |
| 7. APERTURA DEL COMPARTIMENTO DE CD | 21. COMPARTIMENTO DEL CASSETTE |
| 8. TAPA CD | 22. BOTÓN PROGRAMACIÓN CD |
| 9. BOTÓN DE BUSQUEDA (AVANCE) ▶▶▶ | 23. BOTÓN REPETICIÓN CD |
| 10. BOTÓN PLAY ◀ | 24. BOTÓN STOP CD ■ |
| 11. BOTÓN DE GRABACION ● | 25. INTERRUPTOR ATENUADOR DE RUIDO |
| 12. INDICATOR FM ESTÉREO | 26. TOMA PARA AURICULAR |
| 13. DIAL | 27. ANTENA TELESCOPICA |
| 14. SELECTOR DE BANDAS | 28. TAPA DEL COMPARTIMENTO DE PILAS |
| | 29. TOMA PARA CABLE DE CORRIENTE |

ALIMENTCIÓN Y CONEXIONES OPERACIÓN A PILAS

OPERACIÓN A CORRIENTE:

- CONECTAR LA CLAVIJA CORRESPONDIENTE DE UN EXTREMO DEL CABLE, A LA ENTRADA DE CORRIENTE DEL APARATO, Y EL OTRO LADO DEL CABLE A SU ENCHUFE DE LA RED. ASEGURARSE DE QUE EL VOLTAJE SEA COMPATIBLE CON EL DEL APARATO.
- RETIRAR LA TAPA DEL COMPARTIMENTO DE PILAS.
- INSTALAR 8 PILAS ALCALINAS TIPO R14 Ó EQUIVALENTE, RESPETANDO LA POLARIDAD QUE SE INDICA EN EL COMPARTIMENTO. SE INDICA EN EL COMPARTIMENTO.
- VOLVER A PONER EN SU SITIO LA TAPA DE LAS PILAS.

NOTA: LAS PILAS AGOTADAS Ó MUY VIEJAS, DEBEN SER REEMPLAZADAS PARA EVITAR DAÑOS AL APARATO. SI EL APARATO NO SE VA A UTILIZAR POR UN PERIODO DE TIEMPO ROLONGADO, ES ACONSEJABLE EXTRAER LAS PILAS DEL MISMO.

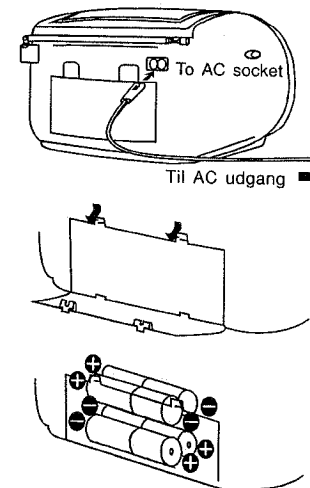

AJUSTE DEL VOLUMEN

AJUSTAR EL VOLUMEN

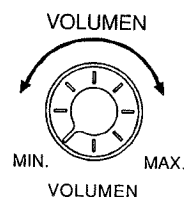

DURANTE LA GRABACIÓN

El volumen puede ser ajustado durante la grabación sin efecto alguno sobre ésta.

ESCUCHA PRIVADA

Conecte los auriculares (ø 3.5 mm estereo mini-clavija) en la salida de AUDIO. Cuando se conecten los auriculares los altavoces se desconectarán automáticamente.

ESCUCHAR LA RADIO

1. Seleccione la función TUNER

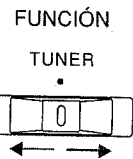

3. Selección del dial

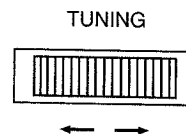

2. Seleccione la banda

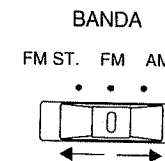

4. Ajuste del volumen.

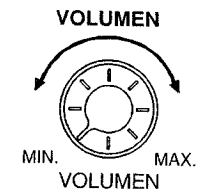

PARA UNA MEJOR RECEPCIÓN

FM

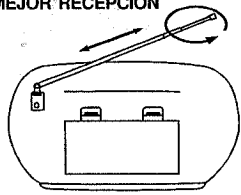

AM

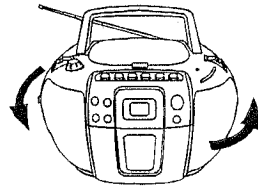

- NOTA: 1. El indicador de FM estéreo se iluminará si recibe una señal de RADIO FM estéreo siempre que el interruptor se encuentre en la posición estéreo.
2. Cuando escuche demasiado ruido durante la recepción de FM estéreo cambie a FM mono.

PARA APAGAR EL EQUIPO

Seleccione la función OFF.

REPRODUCCIÓN DEL COMPACT DISC

- Desplace el selector de función hasta la posición CD.
- Abra el alojamiento del CD presionando el botón de la tapa del CD.

FUNCIÓN

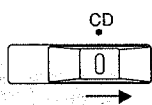

- Inserte un disco con la carátula hacia arriba.
- Cierre la tapa. El disco girará y en el display aparecerá el símbolo "■".

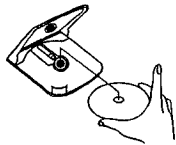

- Presione el botón de reproducción/pausa (PLAY/PAUSE ■■■). La pista número "1" aparecerá en el display.

CD display

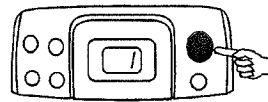

PAUSA DURANTE LA REPRODUCCIÓN

Presione el botón PLAY/PAUSE ■■■ y el número de la pista parpadeará en el display. Presione de nuevo el botón para reanudar la reproducción.

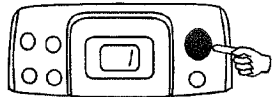

PARAR LA REPRODUCCIÓN

Presione el botón de parada (STOP) y en el display aparecerá el símbolo "■".

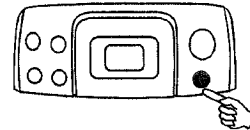

SALTAR AL PRINCIPIO DE UNA PISTA

- Presione uno de los botones de salto ■■ ■■ según la dirección deseada.
- PLAY inicia la reproducción desde la pista seleccionada.
- Cuando el botón ■■ se presiona una vez durante la reproducción, la pista que se reproduce en esos instantes comienza nuevamente desde el principio.

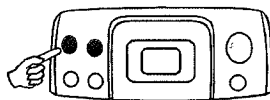

REPETICIÓN DE LA REPRODUCCIÓN

Esta función permite la reproducción repetida de una o varias pistas.

REPETIR LA MISMA PISTA

Presione el botón de repetición (REPEAT) durante la reproducción. El display del CD indicará REPEAT 1.

" REPEAT 1 "

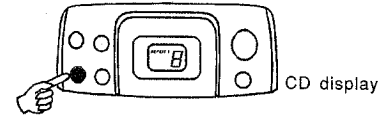

REPETIR TODO EL DISCO

Mantenga presionado el botón de repetición hasta que en el display aparezca REPEAT.

" REPEAT "

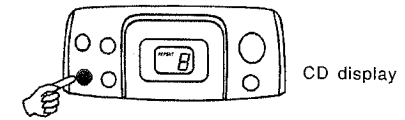

CANCELAR LA FUNCIÓN REPETICIÓN

Presione el botón de repetición hasta que REPEAT o REPEAT 1 desaparezca del display.

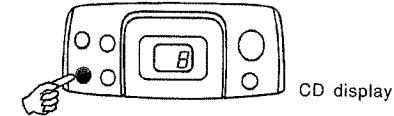

PROGRAMACION DE MEMORIAS

- Presionar el botón de programación y la palabra programación aparecerá en el display.
- Seleccione la pista deseada con los botones " ►► " o " ◀◀ ".
- Confirme la selección presionando el botón "Prog" y aparecerá en pantalla durante 1 segundo.
- Repita los puntos 2 y 3 tantas veces como precise.
- Inicie la reproducción de las pistas programadas pulsando el botón "Play / Pause". Durante la reproducción de las pistas programadas la palabra "Program" parpadeará en el display y los botones " ►► " y " ◀◀ " no serán operativos.
- Presione "Stop" para interrumpir la reproducción programada. Su CD vuelve a ser operativo de modo normal. "Program" sigue apareciendo en el display.

- Presione "Program" y "Play / Pause" para reiniciar el modo memoria.

Nota: 1. La capacidad de memoria le permite almacenar un máximo de 20 pistas.
2. La memoria no se borrará a menos que abra el compartimento del CD o apague la unidad.

" PROGRAM "

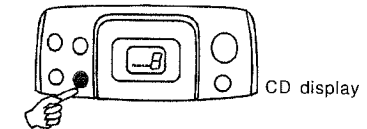

REPRODUCCIÓN DE LA CASSETTE

- Desplace el selector de función hasta la posición TAPE.

FUNCIÓN

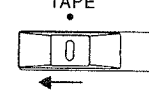

- Inserte la cinta.



- Presione el botón de reproducción PLAY.

PLAY

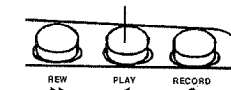

DETENER LA REPRODUCCIÓN

Presione el botón STOP/EJECT de parada/apertura.

PAUSA DURANTE LA REPRODUCCIÓN

Presione el botón de pausa (PAUSE). Para reanudar la reproducción, presione nuevamente el botón PAUSE.

REBOBINADO RÁPIDO

Presione el botón REWIND o F.FWD. Presione STOP/EJECT para parar el rebobinado en la posición deseada.

GRABACIÓN DE LA CASSETTE

UTILICE ÚNICAMENTE CINTAS NORMALES (TYPE 1) PARA LA GRABACIÓN.

1. Inserte la cinta.

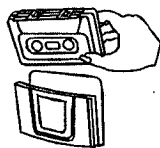

2. Presione el botón de pausa PAUSE **||**.

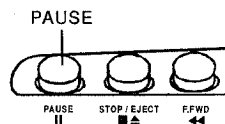

3. Presione el botón de grabación RECORD **●**.

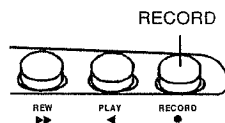

4. Presione el botón PLAY para reproducir la cinta a grabar.

Grabación desde un CD Grabación desde la radio

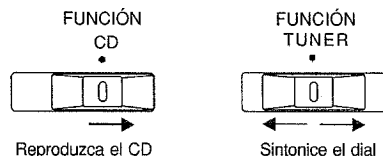

5. Presione the PAUSE **||** Botón.

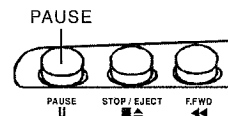

PARAR LA GRABACIÓN

Presione el botón STOP/EJECT.

PAUSA DURANTE LA GRABACIÓN

Presione el botón de pausa.

Para reanudar la grabación, presione nuevamente el botón de pausa.

BORRAR UNA CINTA GRABADA

1. Seleccione la función TAPE.
2. Inserte la cinta con la cara que desee borrar hacia usted.
3. Presione el botón RECORD para iniciar el borrado.

Nota: Ante la existencia de ruido durante la grabación de AM (MW) deslice el interruptor atenuador de ruido, situado en la parte posterior del aparato, hasta la posición que reduzca el ruido.

ESPECIFICACIONES

Sección de Casete

Formato de cinta: 2 pistas estereo
 Sistema de grabación: AC bias
 Sistema de borrado: Magnético
 Velocidad de la cinta: 4.75 cm/s
 Tiempo de avance rápido y rebobinado: 170 s (cassette F-60)
 Respuesta de frecuencia: 125-8,000 Hz (cinta normal)

Sección de CD

Canales: 2 canales
 Relación Señal/Ruido: 60 dB
 Fluctuación y tremolación: no detectable
 Frecuencia de muestreo: 44.1 kHz 4 x over sampling
 Cuantización: 16 bits linear/c
 Fuente de luz del lector: Láser semiconductor
 Longitud de onda del lector: 790 nm

Sección Radio

Gama de frecuencias: FM 87.5 - 108 MHz
 OM 540 - 1600 kHz
 Antenas: Barra de ferrita incorporada
 Antena Telescópica

General

Salida de corriente: 2.4W, 1.2W + 1.2W/canal RMS)
 Consumo: 13W
 Altavoz: 3" 8 OHM
 Impedancia: PHONES 32 OHM
 Suministro de energía: AC 230V~50Hz
 DC 12V (8 pilas tamaño D/R20Mono)

Dimensiones:

Peso: 288(Al) x 238(Pr) x 155(An)mm
 2.2 KGS

Las especificaciones están sujetos a cambios sin previo aviso.

MANTENIMIENTO

Limpieza de la unidad

No utilizar químico volátiles sobre la unidad. Limpiela cuidadosamente con un paño suave.

Limpieza de las cabezas

Para asegurar el buen funcionamiento del grabador, limpiar las cabezas, el cabrestante y el rodillo de arrastre después de las primeras 8, 18 y 40 horas de uso. Una limpieza más profunda será necesaria solamente después de las primeras 40 horas de uso. Utilizar un casete limpiador, o líquido especial para limpieza de cabezas.

Limpieza lente láser

Si la lente del láser es empolverada, limpiarla con una bombita sopiante dotada de un pincel. Soplar varias veces sobre la lente y remover el polvo con el pincel. Las improntas digitales pueden ser removidas con un palico guatado humedecido de alcohol.

